

yamakawaTM

DVD - MC18

6-fach Wechsler

DVD/VCD/CD/MP3/JPEG

Bedienungsanleitung

INHALT

Sicherheitshinweise	1-4
Vor Inbetriebnahme	5-6
Handhabung des Magazins; Discs einlegen und entnehmen	
Bedienelemente	7-8
Fernbedienung und ihr Gebrauch	
Kurzanleitung	9-11
Gerät ein- und ausschalten	
Quelle / Source wählen	
Wählen einer Disc	9
Wiedergabe einer Disc	
Equalizer einstellen	10
Wiedergabe stoppen	
Schneller Vor- und Rücklauf	
Beginn von Kapiteln und Stücken finden	11
Komfortfunktionen	12-16
Wiedergabe von einem bestimmten Punkt	12
Wiederholen von Kapitel/Stück/Titel	
Audio Sprache einstellen	13
Winkelfunktion	
Untertitel anzeigen	14
Disc Status anzeigen	15
Lautstärke	
Soundeinstellungen	16
Ändern der Voreinstellungen (Setup)	17-22
MP3 Anleitung	23
Installation und Anschlüsse	24-27
Diverses	28-29
Problemlösungen	28
Spezifikationen	29
Service & Support	30



Sicherheitshinweise



WARNUNG

Dieses Symbol steht für wichtige Hinweise.
Nichtbeachtung kann zu ernststen Verletzungen führen..

GERÄT NICHT ÖFFNEN ODER VERÄNDERN.

Tun Sie dies dennoch, kann es zu Stromschlägen oder Bränden kommen.

KLEINE GEGENSTÄNDE IMMER AUSSERHALB DER REICHWEITE VON KINDERN LAGERN.

Werden Gegenstände verschluckt, bitte sofort einen Arzt aufsuchen.

NUTZEN SIE DIE RICHTIGE AMPERE ZAHL, WENN SICHERUNGEN GETAUSCHT WERDEN.

Falsche Sicherungen können zu Bränden und Elektroschocks führen.

NUTZUNG IN FAHRZEUGEN MIT 12 VOLT NEGATIVER ERDUNG.

(Fragen Sie den Händler, wenn Sie nicht sicher sind) Andernfalls kann es zu Feuer etc. kommen.

VOR DEM ANSCHLUSS, TRENNEN SIE DEN MINUS-POL VON DER BATTERIE.

Wird dies versäumt, kann es zu Verletzungen und Stromschlägen durch Kurzschlüsse kommen.

NICHT IN STROMFÜHRENDE KABEL HINEINSPLEISSEN.

Entfernen Sie niemals die Isolierung von Kabeln um andere Geräte dadurch mit Strom zu versorgen. Dadurch wird das Kabel überlastet und es kann zu Feuer und Kurzschluss kommen.

NUR DORT INSTALLIEREN, WO DER BETRIEB DES PKW NICHT BEHINDERT WIRD.

Falsche Montage kann die Sicht nach vorne oder hinten beeinträchtigen und z.B. Lenkrad oder Gangschaltung blockieren. Dies kann zu schweren Unfällen führen.

NUTZEN SIE AUF KEINEN FALL BOLZEN ODER MUTTERN DES LENKUNGS ODER BREMS-SYSTEMS UM MASSEVERBINDUNGEN HERZUSTELLEN.

Befestigungsteile von Brems- oder Lenkungssystem (oder anderen Sicherheitssystemen), oder von Tankanlagen, sollten niemals für Masseverbindungen genutzt werden, da dadurch die Funktion gestört werden kann und auch Brandgefahr besteht.

NUTZEN SIE NIEMALS EINE FUNKTION DES GERÄTES DIE IHRE AUFMERKSAMKEIT ZU SEHR IN ANSPRUCH NIMMT UND SIE VOM STRASSENVERKEHR ABLENKT.

Bestimmte Funktionen, die Ihre Aufmerksamkeit für eine längere Zeit in Anspruch nehmen, sollten unbedingt erst nach Stillstand des Fahrzeugs ausgeführt werden, da es sonst zu Unfällen kommen kann.

KABEL DÜRFEN SICH NICHT MIT ANDEREN GEGENSTÄNDEN STÖREN

Nehmen Sie die Verkabelung stets im Einklang mit dieser Anleitung vor. Kabel die nicht richtig fixiert sind oder in Bereiche wie dem Lenkrad oder den Pedalen hineinhängen, stellen eine ernste Gefahr dar.

LEITUNGEN UND KABEL NICHT BESCHÄDIGEN

Wenn für die Installation Löcher im Fahrzeug gebohrt werden müssen, achten Sie unbedingt darauf, dass keine Leitungen oder Kabel beschädigt werden. Es kann zu erheblichen Schäden und Brandgefahr kommen.

KORREKTER ANSCHLUSS

Fehler bei der Installation kann zu schweren Schäden am Produkt und zu Brandgefahr führen.

STECKEN SIE KEINE FREMDKÖRPER IN DEN LADESCHACHT DES WECHSLERS.

Dadurch kann es zu Verletzungen kommen und Beschädigungen des Wechslers verursachen.

DIE LAUTSTÄRKE SOLLTE STETS SO EINGESTELLT SEIN, DASS SIE DIE GERÄUSCHE DES STRASSENVERKEHRS WAHRNEHMEN KÖNNEN.

Zu hohe Lautstärke kann zu Unfällen führen.

DIESES GERÄT IST FÜR MOBILEINSATZ MIT 12~24V GEEIGNET.

Die Nutzung des Gerätes zu einem anderen Zweck als angegeben, kann zu Kurzschlüssen und Brandgefahr führen.



ACHTUNG

Dieses Symbol signalisiert wichtige Hinweise. Nichtbeachten kann zu Verletzungen oder Gerätedefekten führen.

KABEL VOR SCHARFEN KANTEN SCHÜTZEN.

Verlegen Sie Kabel nie in der Nähe von beweglichen Teilen (z.B. Die Sitzverstellung) oder scharfen Kanten um Kabelschäden zu vermeiden. Müssen Kabel durch ein Loch im Metall geführt werden, nutzen Sie stets eine Gummimuffe um das Aufscheuern der Isolierung durch Metallkanten zu verhindern.

NUTZEN SIE NUR MITGELIEFERTES ZUBEHÖR.

Nutzen Sie nur das mitgelieferte Zubehör, denn andere Teile können das Gerät beschädigen oder gewährleisten keinen sicheren Halt, was sehr gefährlich sein kann.

NICHT AN FEUCHTEN ODER STAUBIGEN ORTEN INSTALLIEREN.

Installieren Sie das Gerät nicht an Orten wo es häufig feucht oder staubig sein kann. .
Diese dringen in das Gerät ein und können zu Defekten führen.

ANSCHLUSS MIT DER RICHTIGEN BATTERIEPOLUNG.

Bei Einbau der Batterie achten Sie bitte auf die richtige Polung (+ und -).
Eine falsche Polung kann zu Verletzungen und Brandgefahr führen.

ANSCHLUSS UND INSTALLATION NUR DURCH FACHLEUTE.

Anschluss und Installation des Gerätes erfordern spezielle Kenntniss der Fahrzeugelektrik und viel Erfahrung. Sie sollten daher immer eine Fachwerkstatt den Einbau vornehmen lassen, um Schäden am Gerät zu vermeiden, die nicht durch die Garantie abgedeckt sind.

BEI PROBLEMEN GERÄT SOFORT AUSSCHALTEN.

Nichtbeachten kann zu Personenschäden und Schäden am Gerät führen.



Sicherheitshinweise

Temperatur

Die Temperatur im Fahrzeug muss zwischen +50° C(+122° F) und -5°C(+23°F) betragen bevor Sie das Gerät einschalten.

Richtige Handhabung

Lassen Sie Discs niemals fallen und halten Sie sie so, dass keine Fingerabdrücke auf die Oberfläche gelangen. Ist die Oberfläche verschmutzt oder zerkratzt, kann es zu Aussetzern und Sprüngen bei der Wiedergabe kommen. Beschreiben Sie die Discs nicht und nutzen Sie kein Klebeband oder Etiketten.

Discs sauber halten

Fingerabdrücke, Staub oder Schmutz auf der Oberfläche können zu Aussetzern führen. Zur Reinigung von Discs nutzen Sie einen weiches, sauberes Tusch und wischen von der Mitte zum Rand der Disc. Wischen Sie niemals mit kreisenden Bewegungen. Bei starker Verschmutzung nutzen Sie einen feuchten Lappen mit möglichst wenig mildem Reinigungsmittel.

Disc Pflegemittel

Es gibt diverses Zubehör für Discs, die die Oberfläche schützen oder sogar die Tonqualität verbessern sollen. Viele dieser Produkte erhöhen die Dicke einer Disc oder Ihren Durchmesser und können dann dazu führen, dass der Wechslermechanismus nicht mehr korrekt arbeitet. Wegen der sehr präzisen Electronic dieses Gerätes und der sehr gleichmäßig arbeitenden Mechanik ist die Verwendung solcher Produkte nicht nötig und daher nicht empfohlen.

Hinweis bei neuen Discs

Wird eine neu gekaufte Disc in den Wechsler getan, kann es passieren, dass die Discs beim ersten Laden nicht abgespielt wird. Dies kann durch kleine Unebenheiten am äußeren Rand der CD und am Rand des Mitteloches verursacht werden die ein Laden mit korrekter Positionierung verhindern. Glätten Sie diese Kanten vorsichtig z.B. mit der Spitze eines Kugelschreibers und legen die Disc erneut ein.

Beschädigte Discs

Versuchen Sie niemals beschädigte Discs jeder Art (verzogen, gesprungen etc..) in das Gerät einzulegen. Es kann zu starken Schäden an der Mechanik des Wechslers kommen, die nicht von der Garantie abgedeckt sind.

Lagerung

Wenn Discs aus dem Magazin genommen werden, sollten Sie sofort in ihre eigenen Hüllen getan werden und an einem kühlen Ort fern ab von Sonne, Hitze und Staub aufbewahrt werden.

Unregelmäßig geformte Discs

Die Discs die Sie verwenden dürfen keine Unregelmäßigkeiten aufweisen. Die äußeren und inneren Kanten müssen rund und glatt sein. Unregelmäßig geformte Discs können die Mechanik des Wechslers beschädigen.

Installationsort

Das Gerät darf nicht installiert werden, wo es Folgendem ausgesetzt sein kann:

- direktem Sonnenlicht und Hitze
- hohe Luftfeuchtigkeit und Wasser
- starker Staubentwicklung
- starken Vibrationen

Vor Inbetriebnahme

Handhabung des Magazins

Gerät einschalten, bevor Discs geladen oder entladen werden.

Discs einlegen

- 1 Ziehen Sie mit einem Finger an einer Schublade und ziehen Sie sie aus dem Magazin. Disc dabei nicht fallen lassen.

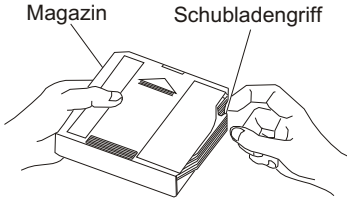

HINWEIS

Nehmen Sie die Schublade nicht ganz aus dem Magazin. Wenden Sie daher nicht zu viel Kraft beim Herausziehen auf, da das Magazin sonst beschädigt wird.

- 2 Legen Sie die Discs mit der beschrifteten Seite nach oben ein. Nur eine Disc zur Zeit einlegen (bis zu 6 Discs) und keine Discs fallen lassen. Schieben Sie die Schublade dann wieder in das Magazin, bis ein Klick zu hören ist.

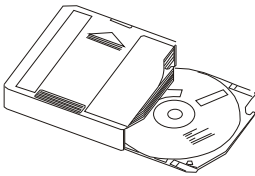

- 3 Öffnen Sie die Schiebetür des Wechslers bis ganz nach rechts.

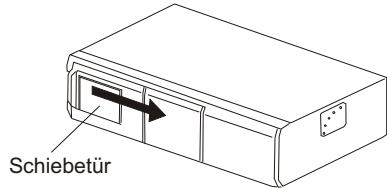

- 4 Prüfen Sie die richtige Ausrichtung des Magazins (oben/unten und vorne/hinten) und schieben es dann in den Schacht bis ein Klick zu hören ist und das Magazin arretiert ist.

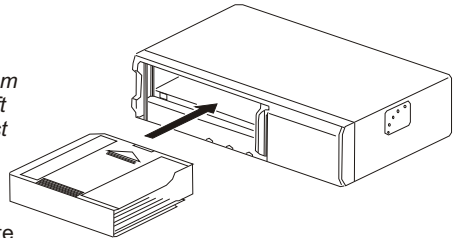

- 5 Nach Einlegen des Magazins schliessen Sie die Schiebetür des Wechslers wieder.

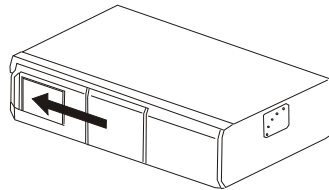

Hinweis

Wird ein Magazin in den Wechsler geschoben wird eine automatische Prüfung der Discs durchgeführt.

Discs entnehmen

- 1 Schieben sie die Schiebetür ganz nach rechts.

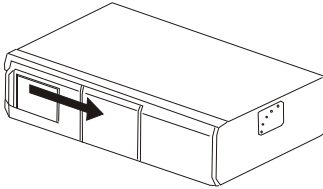

- 2 Drücken Sie auf die Auswurf-taste und entnehmen Sie das Magazin, wenn es freigegeben wurde.

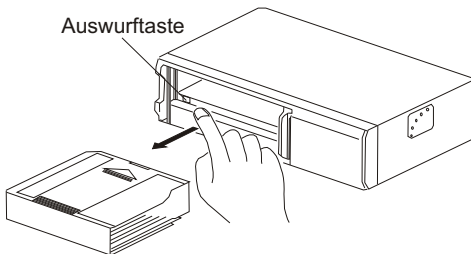

Hinweis: Ist das Gerät ausgeschaltet, drücken Sie die Taste länger. Die Taste wird dann beleuchtet und das Magazin ausgeworfen.

- 3 Ziehen Sie die Schubladen mit dem Finger vorsichtig aus dem Magazin und achten Sie auf die Disc Oberfläche beim Entnehmen.

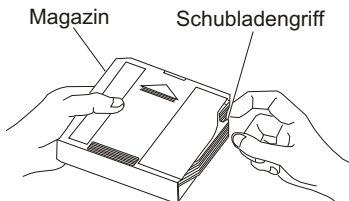

HINWEIS

Ziehen Sie die Schublade nie ganz aus dem Magazin heraus, da es sonst zu Schäden kommen kann.

Hinweise zur Nutzung des Magazins

Das Magazin dieses Gerätes ist nur für den Einsatz in diesem Wechsler gedacht. Nutzen Sie niemals andere Magazine oder deren Schubladen in diesem Wechsler, auch wenn diese ähnlich aussehen. Die Mechanik des Gerätes kann stark beschädigt werden. Entfernen Sie das Magazin niemals mit Gewalt. Es darf nur eine Disc pro Schublade eingelegt werden. Nehmen Sie niemals die Schublade ganz aus dem Magazin heraus.

Bedienelemente

Fernbedienung

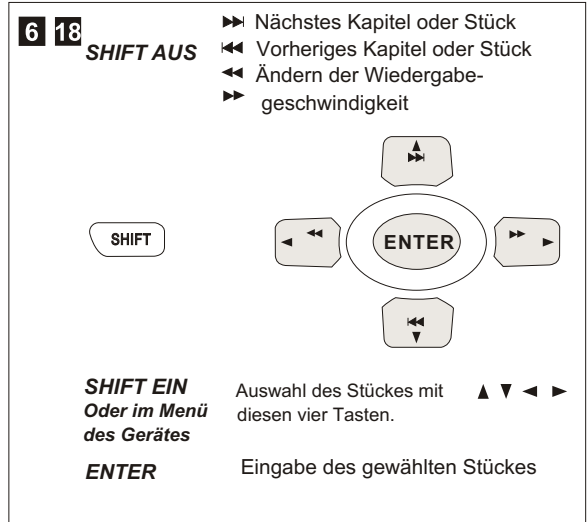
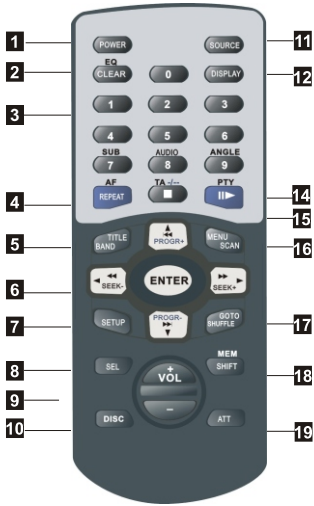

- 1** POWER ein/aus Taste
- 2** CLEAR/EQ Taste
Shift aus, Eingabe löschen.
Shift ein, Equalizer einstellen und
- 3** Numerische Tasten
Zahleneingabe und Auswahl der Discs durch Drücken der Tasten 1–6. Bei SHIFT ein können Sie Untertitel, Audio und Winkel mit den Tasten (7), (8) und 9) auswählen.
- 4** REPEAT Taste
Wiederholung einstellen
- 5** TITLE Taste
Auffinden eines Titels, Kapitels oder Stückes
- 6** Joystick/ ▶▶ ◀◀ ◀▶ ▶▶
- 7** SETUP Taste
Ändern der Voreinstellungen
- 8** SEL Taste
Sound Einstellungen ändern
Drücken Sie SEL bis die Funktion die Sie einstellen wollen erscheint. Lautstärke mit VOL +/- ändern.
Erscheint die Funktion VOLUME können Sie die Lautstärke des Kanals einzeln einstellen... Drücken Sie ◀ ▶ um die Kanäle zu wählen und VOL +/- um die Lautstärke zu ändern.
- 9** VOL +/- Taste
Regelt die Lautstärke.
- 10** Disc Taste
Ein/Ausschalten des TRAY BOX Menüs.
- 11** SOURCE wählt unterschiedliche Quellen (Wechsler oder AUX)
- 12** DISPLAY Taste für Disc Status
- 14** II▶▶ Taste für Pause/Fortfahren
- 15** ■ Taste; stoppt Wiedergabe
- 16** MENU Taste
Auffinden eines Titels, Kapitels, Stückes
- 17** Goto Taste zum direkten Sprung an die gewünschte Stelle durch Eingabe der Stück/Kapitelnummer oder Zeit. In Verbindung mit der Shift Taste kann die Shuffle Funktion (Mp3 während der Wiedergabe; VCD/CD im Stop Modus) aktiviert werden um Musikstücke in zufälliger Reihenfolge abzuspielen.
- 18** SHIFT Taste
Modus Umschalttaste
- 19** ATT Taste
Wiedergabe ohne Ton

Einsatz der Fernbedienung

Vorbereiten der Fernbedienung

Batterie (3V, CR2025) in die Fernbedienung einlegen. Die + Seite der Batterie muss nach oben zeigen, bevor Sie die Abdeckung schließen.

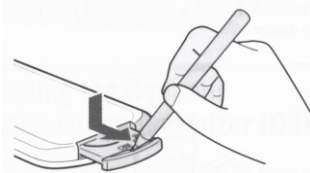

1) Abdeckung öffnen
(ziehen wie dargestellt)

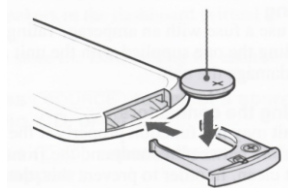

2) Batterie einlegen (3V), Abdeckung schliessen

Betrieb mit Fernbedienung

Richten Sie die Fernbedienung auf den Empfangssensor mit einem Abstand von weniger als 2 Metern und drücken Sie die gewünschten Tasten. Setzen Sie den Empfangssensor und die Fernbedienung keinem hellen Licht wie direkter Sonneneinstrahlung aus. Anderenfalls kann die Funktion der Fernbedienung beeinträchtigt sein.

Hinweis zur Batterie

Legen Sie die Batterie nicht falschherum in die Fernbedienung. Die Batterie darf nicht aufgeladen, erhitzt oder geöffnet werden. Arbeitet die Fernbedienung nicht mehr einwandfrei oder wird der Bedienradius kleiner, ersetzen Sie die Batterie.

Hinweise zur Fernbedienung

Richten Sie die Fernbedienung auf den Empfangssensor des DVD Wechslers. Lassen Sie die Fernbedienung nicht fallen und setzen Sie sie keiner extremen Hitze oder Feuchtigkeit aus. Versuchen Sie nicht die Fernbedienung auseinanderzunehmen.



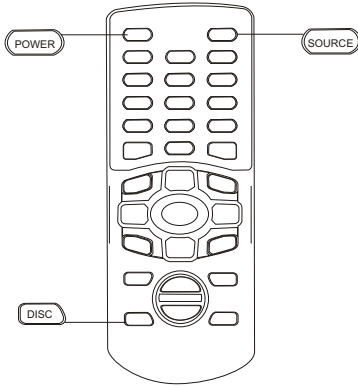

Kurzanleitung



Play Position Memory Funktion

- Selbst wenn Sie das Gerät ausschalten, oder die Zündung des Fahrzeugs ausschalten wird die Wiedergabe an dem Punkt fortgesetzt wo sie unterbrochen wurde, wenn das Gerät wieder eingeschaltet wird. Diese Funktion ist nicht mehr aktiv, wenn das Magazin herausgenommen wird, oder zu einer anderen Disc gewechselt wird.

Tips DVD VCD CD MP3 **Hinweis für welche Discs eine Funktion genutzt werden kann.**

-  :Funktion für DVD Discs.
-  :Funktion für VCDs.
-  :Funktion für Mp3 CDs .
-  :Funktion für Audio Cds .

Über diese Anleitung

Diese Anleitung erklärt die Grundfunktionen des DVD Wechslers. Einige DVDs werden so hergestellt, dass bestimmte Funktionen nicht ausgeführt werden können und der Wechsler reagiert dann nicht auf alle Befehle. Dies stellt keinen Defekt dar.

"  " kann bei bestimmten Funktionen angezeigt werden. Dies bedeutet, daß die Funktion vom Player oder der Disc nicht unterstützt wird.

Power ein- und ausschalten

- 1 POWER Taste der Fernbedienung drücken. Gerät wird eingeschaltet.
- 2 Zum Ausschalten POWER Taste erneut drücken..

SOURCE

Wählen Sie Wechsler oder AUX als Quelle durch Drücken der SOURCE Taste.

Anschluss	QUELLE
AUDIO und VIDEO IN nutzen, DVD Wechsler an einen VCR oder Videoselektor anschliessen. Siehe Seite 29 <u>Anschlüsse</u> .	AUX

Disc auswählen

Das Gerät erkennt die Disc (DVD, Video CD, CD) automatisch und beginnt die Wiedergabe. Sie können die Disc schon während der Überprüfung wählen.

- 1 Drücken Sie die DISC Taste, um das TRAY BOX PAGE Menü ein-/auszuschalten.
- 2 Bewegen Sie den Balken zur disc die Sie spielen wollen und drücken Sie ENTER.
- 3 Oder wählen Sie die Disc durch drücken der Zahlen 1-6.

TRAY BOX PAGE	
TRAY 1	CD DISC
TRAY 2	DVD DISC
TRAY 3	CHECKING
TRAY 4	WAITING
TRAY 5	WAITING
TRAY 6	WAITING
THE DISC IN TRAY 3 IS CHECKING	

Hinweis: Ist bei Cds die Repeat/Wdh. Funktion ausgeschaltet, wird automatisch auf die nächste Disc gewechselt. Bei DVD und Video CD wird nicht automatisch gewechselt, selbst wenn Repeat ausgeschaltet ist.

Kurzanleitung

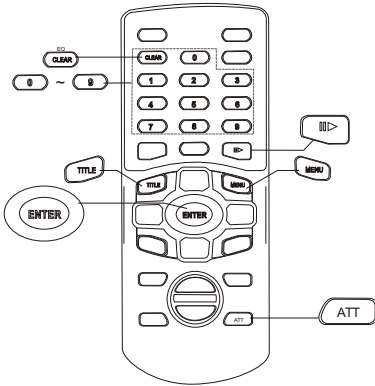

1 Wiedergabe

DVD VCD CD MP3

⚠ Vorsicht

Bei einigen DVDs sind bestimmte Funktionen deaktiviert, die dann auf diesen DVDs nicht zur Verfügung stehen. Fingerabdrücke können die Wiedergabe beeinträchtigen. Reinigen Sie die Disc bei Bedarf.

Bei Nutzung der Fernbedienung achten Sie darauf nicht mehrere Tasten gleichzeitig zu nutzen, da es sonst zu Fehlfunktionen kommen kann.

① ENTER Taste drücken.

Wiedergabe startet.

Wenn ein Menü erscheint

DVD VCD MP3

Bei DVDs u VCDs mit Playback Control (PBC), erscheint automatisch ein Menüsystem. Gehen Sie dann wie nachfolgend beschrieben vor, um die Wiedergabe zu starten.

Hinweis: Bei vielen Discs wird die Menü Seite auch angezeigt, wenn die MENU oder TITLE Taste gedrückt wird.

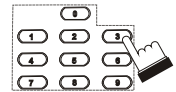

VCD Menü

Wählen Sie mit den Tasten 0~9 die gewünschte Funktion.

Note: The menu screen does not appear when the PBC function is turned off. If this is the case press MENU to turn on the PBC function. In PBC off mode, you can use the number keys to input the desired track also.

DVD Menü

Drücken Sie SHIFT, um Shift ON zu wählen. Wählen Sie mit dem Joystick die gewünschte Funktion und drücken dann ENTER oder ► oder drücken Sie die Tasten 0~9.

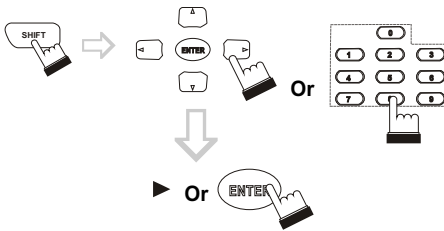

② Pause



Während Wiedergabe ►► drücken für Pause und ►► erneut drücken für Fortsetzen der Wiedergabe.

2 Sound ein/ausschalten



Während der Wiedergabe ATT drücken, um den Sound aus- und wieder einzuschalten.

3 Equalizer einstellen

DVD VCD CD MP3

SHIFT während der Wiedergabe drücken und dann die EQ Taste. Es erscheint das EQ Menü.

Mit der ENTER Taste ändern Sie den EQ Typ: Standard, Personal, Classic, Jazz, Rock, Pop, Ballade, Dance. Beim Typ Personal können Sie die Equalizer Kurve selber einstellen. Wählen Sie gewünschte Frequenz und Level mit dem Joystick in dem Sie den Balken in die gewünschte Richtung dirigieren.

Haben Sie den EQ Typ gewählt, drücken Sie im SHIFT ON Modus erneut EQ und das gewünschte Frequenzspektrum erscheint..

Tips

Nutzen der numerischen Taste

DVD VCD CD MP3

- 16 eingeben: Taste 1 und dann Taste 6 drücken.
- 28 eingeben: Taste 2 und dann Taste 8 drücken.
- 108 eingeben: Taste 1 und dann Taste 0 und Taste 8 drücken.

Quick Guide

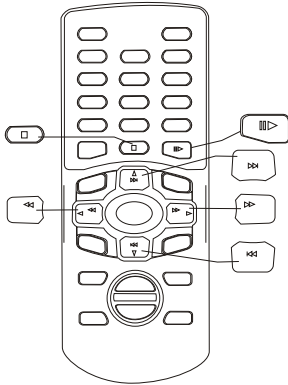

2 Schnellvor- und/ Rücklauf DVD VCD CD MP3

① **Während der Wiedergabe**
◀◀ (Rücklauf) oder ▶▶ (Vorlauf) drücken
Jedesmal, wenn Sie ◀◀ oder ▶▶ drücken, schaltet die Geschwindigkeit zwischen X2, X4, X6, X8 und Normal um.



② **Mit ENTER oder PLAY zurück zur normalen Wiedergabe.**



1 Wiedergabe stoppen DVD VCD CD MP3

Stop Taste während der Wiedergabe drücken.

Während der Wiedergabe
■ drücken.



Tips

- **PRE-STOP Funktion nutzen (nur DVD)**

Wird die PRE-STOP Funktion genutzt, wird die Position an der die Wiedergabe gestoppt wurde gespeichert. Die Wiedergabe fährt dann an dieser Stelle fort.

① **Drücke ■ einmal bei Wiedergabe.**
Drücke PLAY zum Fortfahren.



② **Drücke PLAY im PRE-STOP Modus.**
Wiedergabe beginnt dort, wo Sie unterbrochen wurde.

PRE-STOP Funktion beenden

Drücken Sie ■ im PRE-STOP Modus erneut, werfen Sie die Disc aus oder schalten Sie das Gerät aus, um den Speicher zu löschen. Wiedergabe startet dann wieder am Anfang der Disc.

Hinweise:

- Bei einigen Discs kann es vorkommen, dass die Position nicht korrekt gespeichert wird.
- Bei Video CDs:
Drücken Sie ■ während der Wiedergabe.
1 im PBC aus Modus stoppt die Wiedergabe. Mit ENTER beginnt die Wiedergabe wieder am Beginn der Disc.
2 im PBC ein Modus stoppt die Wiedergabe es wird zur Hauptseite gewechselt.

3 Beginn eines Kapitels oder Stückes finden DVD VCD CD MP3

① **Bei Wiedergabe ◀◀ oder ▶▶ drücken**

Bei jedem Drücken wechselt Kapitel/Stück zum Nächsten und die Wiedergabe beginnt automatisch.



Oder



- ▶▶: Wiedergabe beginnt am Anfang des nächsten Kapitels oder Stückes.
- ◀◀: Wiedergabe beginnt am Anfang des vorherigen Kapitels oder Stückes.

Hinweis: Einige DVDs haben keine Kapitel

Zusatzklärung

Kapitel sind Teile von Filmen oder Musikzusammenstellungen auf DVDs.
Stücke sind Teile von Filmen oder Musikzusammenstellungen auf Video und Audio CDs.

Komfortfunktionen

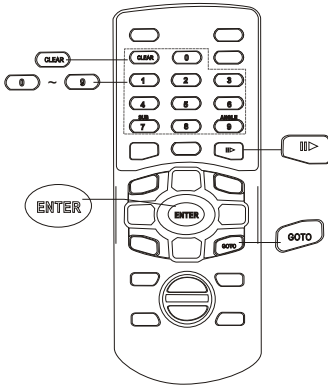

② Kapitel, Titel oder Zeit eingeben bei der die Wiedergabe starten soll. Nutzen Sie den Joystick und die numerischen Tasten (0~9).

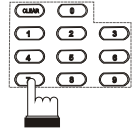

1 Wiedergabe von einem bestimmten Punkt

Sie können den Punkt der Wiedergabe durch Eingabe von Stücknummer, Kapitelnummer oder Zeit bestimmen.

① Während der Wiedergabe GOTO drücken.



TITLE 01/02 CHAPTER 012/057

Erneut GOTO drücken

TITLE 01/02 TIME _: _: _:



VCD(PBC OFF)

GOTO _: _: _:

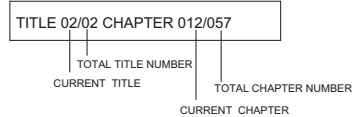

(Wenn Titel 2 eingegeben wird)

TITLE 02/02 CHAPTER 012/057

(Wenn Kapitel 12 eingegeben wird)

TITLE 01/02 TIME 01:30:00

(Wenn 1Std. 30min als bereits gespielte Zeit eingegeben wird)

GOTO 30:00

(Wenn 30min als bereits gespielte Zeit eingegeben wird)

Hinweise:

- Zuerst Stunden, dann Minuten und dann Sekunden eingeben.
- Mit CLEAR alle eingegebenen Zahlen löschen.
- Mit GOTO den Suchmodus stoppen und normale Wiedergabe fortsetzen.
- Bei einigen Discs funktioniert dieses Verfahren nicht.
- Einige Szenen können evtl. Nicht exakt gefunden werden.
- Diese Suchmethode funktioniert nur innerhalb des aktuellen Titels der DVD, oder innerhalb des aktuellen Stückes einer Video CD/ Audio CD.

③ ENTER oder PLAY drücken

Wiedergabe startet beim gewünschten Kapitel, Stück oder Zeitpunkt.



Komfortfunktionen

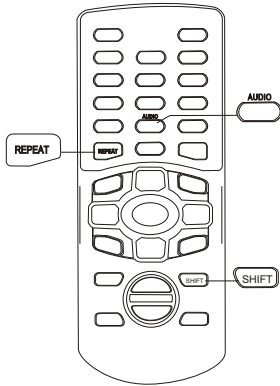

2 Audiosprache ändern

Bei DVDs kann die Audiosprache während der Wiedergabe umgeschaltet werden.

① Während der Wiedergabe **SHIFT** drücken für **Shift ON** und dann **AUDIO** drücken.



Der Ton wechselt dann zwischen den unterschiedlichen Tonspuren auf der Disc jedesmal wenn die Taste gedrückt wird.

Hinweise:

- Die Sprache die mit der Grundeinstellung gewählt wird wird beim Einschalten gewählt oder wenn eine neue Disc eingelegt wird. Ist diese Sprache nicht auf der Disc enthalten, wird die Standardsprache der Disc genutzt.
- Bei einigen Disc ist die Sprachumschaltung während der Wiedergabe nicht möglich.
- Es kann sein, dass die Umschaltung etwas Zeit in Anspruch nimmt.

1 Kapitel/Stück/Titel wiederholen



① Während der Wiedergabe **REPEAT** drücken

Der Wiederhol-Modus schaltet bei jedem Tastendruck um.

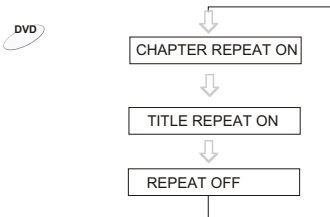

  VCD(PBC OFF)

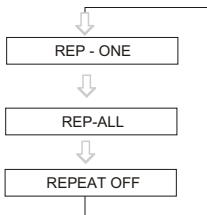

Video CDs mit Multiplex Audio

① Während der Wiedergabe **SHIFT** drücken für **Shift ON**, dann **AUDIO** drücken.



Die Kombination des linken und rechten Kanals ändert sich bei jedem Drücken der Taste.

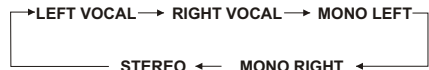

Komfortfunktionen

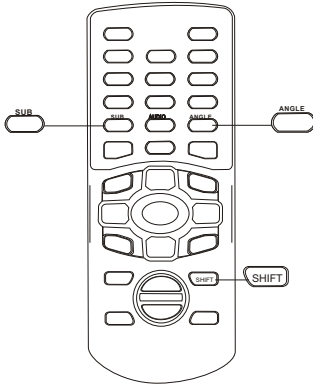

2 Untertitel umschalten



Bei DVDs auf denen mehrere Untertitelsprachen gespeichert sind kann die Untertitelsprache während der Wiedergabe umgeschaltet werden.

- ① **Während der Wiedergabe SHIFT für Shift ON drücken und dann SUB drücken.**



Die Untertitelsprache wechselt mit jedem Drücken der SUB Taste zwischen den gespeicherten Sprachen.

1 Winkel umschalten



Bei DVDs, auf denen Szenen aus verschiedenen Blickwinkeln aufgenommen wurden, kann der Blickwinkel während der Wiedergabe umgeschaltet werden.

- ① **Während der Wiedergabe SHIFT für Shift ON drücken und dann ANGLE drücken.**



Der Betrachtungswinkel wird zwischen den verfügbaren Winkeln auf der Disc mit jedem Tastendruck hin und her geschaltet.

Hinweis:

- Die Winkelumschaltung kann manchmal einige Momente dauern.

Hinweis:

- Die Untertitelumschaltung kann etwas Zeit in Anspruch nehmen.
- Die mit den Voreinstellungen gewählte Sprache wird durch die Standardsprache der Disc ersetzt, wenn die Sprache nicht auf der Disc vorhanden ist.
- Bei einigen Disc werden Untertitel angezeigt, selbst wenn diese Funktion abgeschaltet wurde.

Tips

Umschalten aus dem DVD Menü

Bei einigen Discs können Audiosprache, Winkel und Untertitel im Menüsystem der Disc umgeschaltet werden.

Drücken Sie MENU oder TITLE und wählen Sie die gewünschte Funktion und drücken dann ENTER oder PLAY.

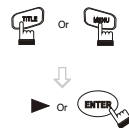

Komfortfunktionen

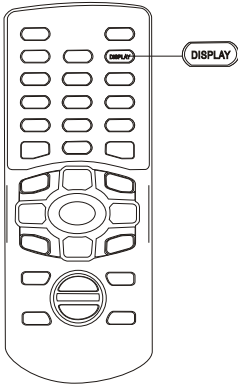

1 Disc Status anzeigen DVD

Status (Titelnummer, Kapitelnummer etc.) der aktuell eingelegten DVD am Bildschirm wie folgt anzeigen lassen:

① DISPLAY während der Wiedergabe drücken



Der Status schaltet bei jedem Tastendruck um.

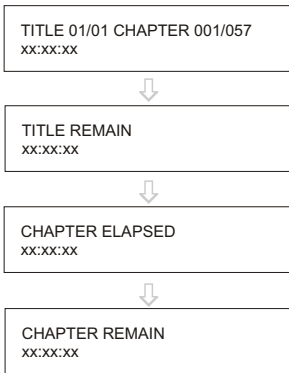

Die Anzeige schaltet ab.

2 Anzeige des Disc Status VCD CD

Status (Stücknummer etc.) der aktuell eingelegten Video CD oder Audio CD am Bildschirm wie folgt anzeigen lassen.

① DISPLAY während der Wiedergabe drücken.



Der Status schaltet bei jedem Tastendruck um.

PCB OFF

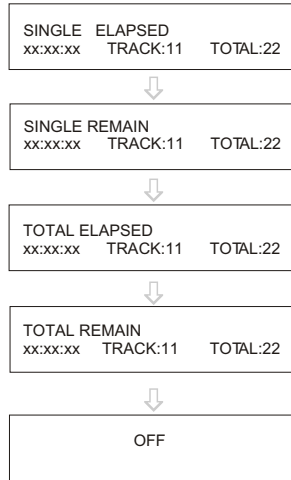

PCB ON

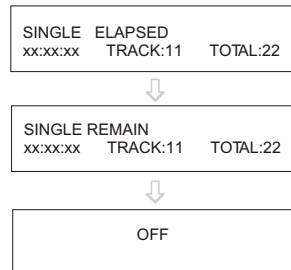

Komfortfunktionen

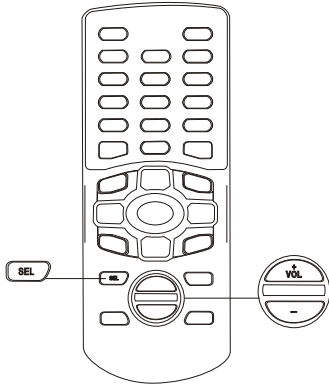

1 Lautstärke einstellen



Drücken Sie die + Taste für höhere Lautstärke
 Drücken Sie die - Taste für geringere Lautstärke.

2 Sound einstellen



Sie können sie Soundeinstellungen
 entsprechend Ihrer persönlichen
 Vorlieben vornehmen.



- Um die Audiofunktionen nach Wunsch einzustellen:

Für	Drücken Sie die SEL Taste auf der Fernbedienung so oft, bis die Funktion die sie einstellen wollen erscheint.	Drücken Sie die VOL +,- Taste, um die Einstellung vorzunehmen
TONE	TONE ON	ON or BY PASS
BASS	VOLUME_BASS : +0	Bereich von -7~+7
TREBLE	VOLUME_TREBLE : +0	Bereich von -7~+7
VOLUME	VOLUME_MAIN : 18	VOLUME_MAIN : 0~40
	Drücke SELTaste und die Volume Einstellung erscheint. Mit den Tasten◀ ▶ können Sie den Kanal wählen. VOLUME_BR : +7 VOLUME_BL : +7 VOLUME_FR : +7 VOLUME_FL : +7	Bereich von -7~+7

Voreinstellungen (SET UP)

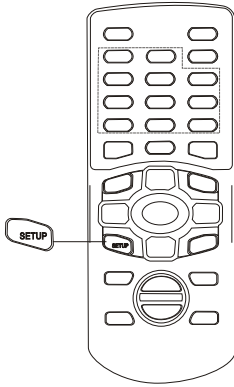

1 Voreinstellungen ändern (setup) DVD VCD CD MP3

Drücken Sie SETUP im Stop Modus. Das Einstellenmenü erscheint. Lenken Sie den Cursor mit dem Joystick auf die gewünschte Funktion und drücken dann ENTER.

SETUP MENU	MAIN PAGE
GENERAL	SETUP
SPEAKER	SETUP
AUDIO	SETUP
PREFERENCES	
EXIT	SETUP

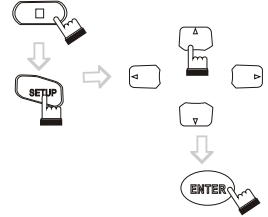

① GENERAL SETUP

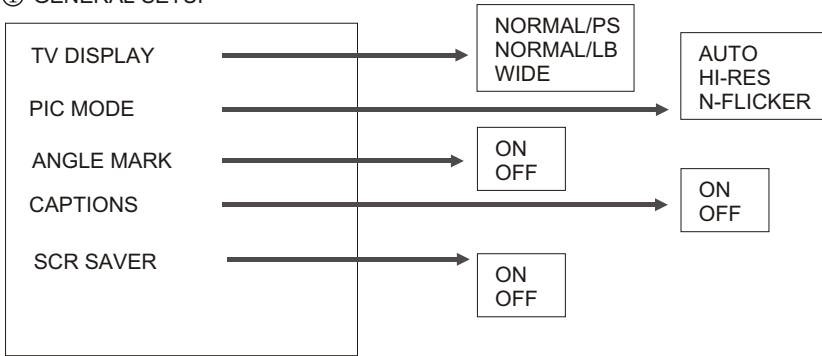

TV DISPLAY SET TV DISPLAY MODE

- NORMAL/PS** NORMAL TV PAN SCAN
- NORMAL/LB** NORMAL TV LETTER BOX
- WIDE** WIDE SCREEN TV

PIC MODE SET PICTURE MODE

- AUTO** AUTO MODE
- HI-RES** HIGH-RESOLUTION MODE
- N-FLICKER** NONFLICKER MODE

ANGLE MARK ANGLE ON/OFF

CAPTIONS CLOSED CAPTION ON/OFF

SCR SAVER SCREEN SAVER

Voreinstellungen (SET UP)

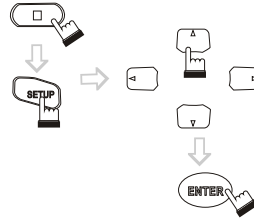
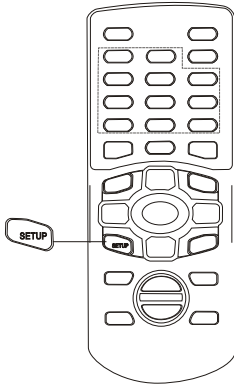

SETUP MENU	MAIN PAGE
GENERAL	SETUP
SPEAKER	SETUP
AUDIO	SETUP
PREFERENCES	
EXIT	SETUP

② SPEAKER SETUP



DOWNMIX SET DOWNMIX

LT/RT SET LT/RT DOWNMIX

STEREO SET STEREO DOWNMIX

Voreinstellungen (SET UP)

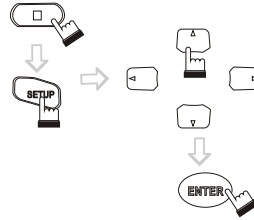
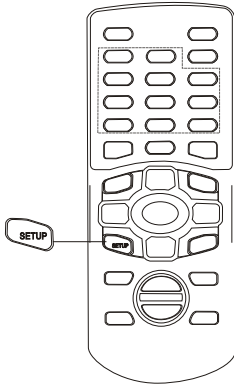

SETUP MENU	MAIN PAGE
GENERAL	SETUP
SPEAKER	SETUP
AUDIO	SETUP
PREFERENCES	
EXIT	SETUP

③ AUDIO SETUP

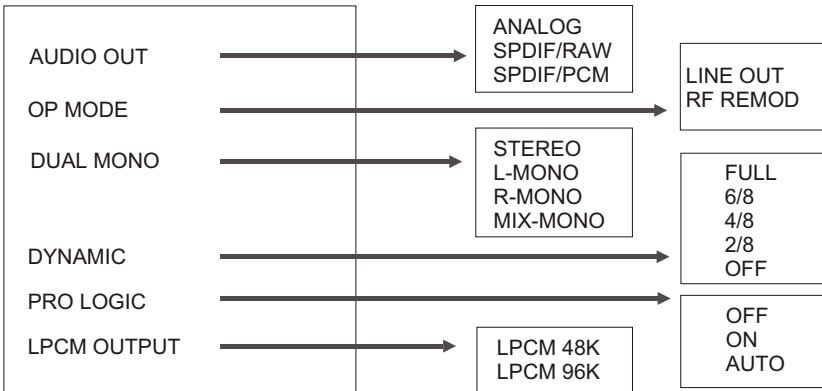

AUDIO OUT AUDIO RELATED

ANALOG ANALOG OUTPUT

SPDIF/RAW RAW DATA VIA SPDIF

SPDIF/PCM PCM DATA VIA SPDIF

OP MODE OPERATIONAL MODE SETUP

LINE OUT LINE OUT MODE

RF REMOD TV WITH NO AV INPUT

Voreinstellungen (SET UP)

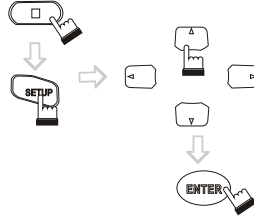
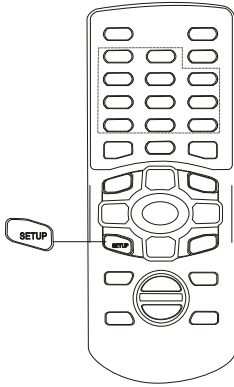

SETUP MENU	MAIN PAGE
GENERAL	SETUP
SPEAKER	SETUP
AUDIO	SETUP
PREFERENCES	
EXIT	SETUP

③ AUDIO SETUP

DUAL MONO DUAL MONO(1+1) SETUP

STEREO SET STEREO MODE

L-MONO SET LEFT MONO MODE

R-MONO SET RIGHT MONO MODE

MIX-MONO SET MIXED MONO MODE

DYNAMIC DYNAMIC RANGE COMPRESSION

FULL	FULL DYNAMIC RNG COMPRESSION
--	DYNAMIC RNG COMPRESSION 7/8
6/8	DYNAMIC RNG COMPRESSION 3/4
--	DYNAMIC RNG COMPRESSION 5/8
4/8	DYNAMIC RNG COMPRESSION 2/4
--	DYNAMIC RNG COMPRESSION 3/8
2/8	DYNAMIC RNG COMPRESSION 1/4
--	DYNAMIC RNG COMPRESSION 1/8
OFF	DYNAMIC RNG COMPRESSION OFF

PRO LOGIC SET PRO LOGIC ON/OFF

OFF PRO LOGIC OFF

ON PRO LOGIC ON

AUTO PRO LOGIC AUTO

LPCM OUTPUT SET LPCM TO 48K OR 96K

LPCM 48K LPCM OUTPUT 48K

LPCM 96K LPCM OUTPUT 96K

Voreinstellungen (SET UP)

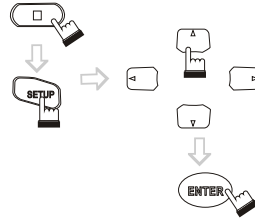
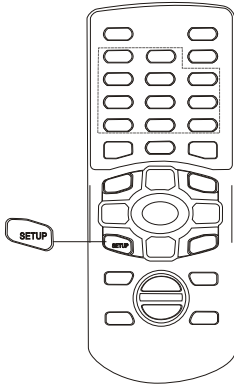

SETUP MENU	MAIN PAGE
GENERAL	SETUP
SPEAKER	SETUP
AUDIO	SETUP
PREFERENCES	
EXIT	SETUP

④ PREFERENCES

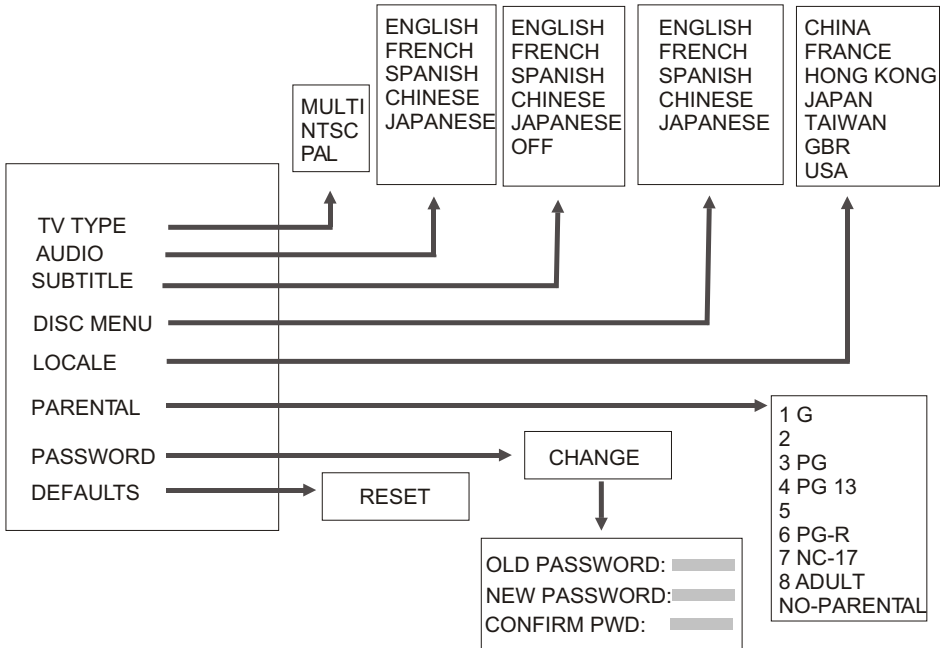

TV TYPE SET TV STANDARD

- MULTI MULTISYNC TV
- NTSC NTSC TV
- PAL PAL TV

Voreinstellungen (SET UP)

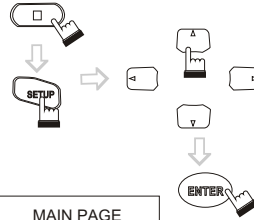
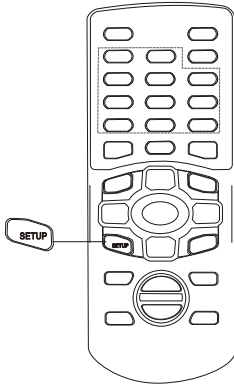

SETUP MENU	MAIN PAGE
GENERAL	SETUP
SPEAKER	SETUP
AUDIO	SETUP
PREFERENCES	
EXIT	SETUP

④ PREFERENCES

SUBTITLE PREFERRED SUBTITLE LANGUAGE

- ENGLISH
- FRENCH
- SPANISH
- CHINESE
- JAPANESE
- OFF

SET PREFERENCE TO
ENGLISH
FRENCH
SPANISH
CHINESE
JAPANESE
TURN OFF SUBTITLES

AUDIO PREFERRED AUDIO LANGUAGE →

DISC MENU PREFERRED MENU LANGUAGE →

- ENGLISH
- FRENCH
- SPANISH
- CHINESE
- JAPANESE

SET PREFERENCE TO
ENGLISH
FRENCH
SPANISH
CHINESE
JAPANESE

LOCALE PREFERRED LOCALITY LANGUAGE

- CHINA
- FRANCE
- HONG KONG
- JAPAN
- TAIWAN
- GBR
- USA

SET TO CHINA
FRANCE
HONG KONG
JAPAN
TAIWAN
UNITED-KINGDOM
UNITED-STATES

PARENTAL SET PARENTAL CONTROL

- 1 G
- 2
- 3 PG
- 4 PG 13
- 5
- 6 PG-R
- 7 NC-17
- 8 ADULT
- NO-PARENTAL

SET TO G, LEVEL 2, PG,
PG13, LEVEL 5, PG-R,
NC-17, ADULT,
OR NO-PARENTAL

PASSWORD

CHANGE →

OLD PASSWORD: █

NEW PASSWORD: █

CONFIRM PWD: █

DEFAULTS LOAD FACTORY SETTINGS

RESET

MP3 Anleitung

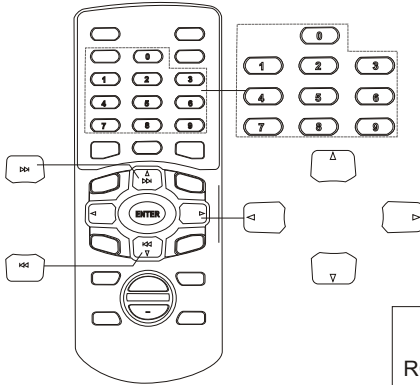

1 MP3 Anleitung



Legen Sie eine Mp3 Disc ein. Die Wiedergabe startet und das Menü der gespielten Stücke erscheint.

	SMART	NAV	1
ROOT	MP3	J&Z	1
	MP3	xxx	2
	MP3	xxx	3
	MP3	xxx	4
	MP3	xxx	5
PLAY MODE	REP-ONE		

Drücke	
⏮ ⏭	Zum Spielen des vorherigen oder nächsten Stückes
◀ ▶	Im Wiedergabemodus startet der Schnellvor- und Rücklauf
Nummerntasten	Stücke mit den Nummerntasten wählen Hinweis: Bei einigen Discs ist es nicht möglich Funktionen mit den numerischen Tasten (0-9) zu wählen.
PLAY MODUS	Im Stop Modus gehen Sie dem Cursor ◀ ▶ (Joystick benutzen) auf PLAY MODUS und ändern mit ▲ ▼ den PLAY MODUS: SINGLE, REP-ONE, FOLDER, FOLDER REP, DISC SCAN, DISC, DISC REP, RANDOM, SHUFFLE ON , PROGRAM P0. Wählen Sie den gewünschten Play Modus und gehen dann zurück zum Titel Menü und dem gewählten Stück mit ◀ ▶ ▼ ▲ , danach drücken Sie ENTER oder PLAY für Wiedergabe.
DISPLAY	STATUSANZEIGE: CHAPTER ELAPSED XX:XX:XX CHAPTER REMAIN XX:XX:XX
SHIFT GOTO/SHUFFLE	Um den Play Modus einfach zu ändern, drücken Sie während der Wiedergabe SHIFT für Shift On und dann so oft die GOTO Taste, bis der gewünschte Modus, z.B. SHUFFLE ON im PLAY MODUS erscheint.

Bei einer Mp3 disc gibt es kein Play Position Memory.

Installation und Anschlüsse

Before installing or connecting the unit, please read the following and pages 12



! WARNUNG

GERÄT NICHT DEMONTIEREN ODER VERÄNDERN

Dies kann zu einem Unfall, Brand oder Stromschlag führen.

KLEINE GEGENSTÄNDE WIE BATTERIEN VOR KINDERN SICHER AUFBEWAHREN.

Werden solche Gegenstände verschluckt, kann es zu ersten Verletzungen kommen. Suchern Sie sofort einen Arzt auf.

ACHTEN SIE AUF DIE RICHTIGE AMPERE ZAHL WENN SIE SICHERUNGEN ERSETZEN.

Fehler können zu Brand und Stromschlag führen.

NUR IN FAHRZEUGEN MIT +12V~24V ANLAGE NUTZEN

Fragen Sie einen Fachmann wenn Sie sich nicht sicher sind. Fehler können zu Brand und Schäden führen.

VOR DEM ANSCHLUSS, LÖSEN SIE DAS KABEL VOM MINUS POL DER BATTERIE.

Fehler können Sie Stromschlag und Verletzungen führen.

NICHT IN KABEL EINSPLEISSEN.

Entfernen Sie niemals Kabelisolierung um andere Geräte mit Strom zu versorgen. Dies kann zu Überlastungen des Kabels führen und zu Stromschlag und Brand führen.

KABEL DÜRFEN SICH NICHT AN ANDEREN GEGENSTÄNDEN VERHAKEN.

Kabel müssen gemäß Anleitung verlegt werden, damit Sie keine Behinderung beim Fahren darstellen. Störende Kabel z.B. im Bereich des Lenkrades, der Schaltung oder der Bremsen sind extrem gefährlich.

LEITUNGEN UND KABEL NICHT BESCHÄDIGEN WENN LÖCHER GEBOHRT WERDEN.

Wenn Löcher in das Chassis zur Installation gebohrt werden, achten Sie darauf, dass Leitungen, Kabel und Tank nicht berührt, beschädigt oder behindert werden. Fehler können zu Brand und anderen Gefahren führen.

RICHTIGER ANSCHLUSS.

Fehler beim korrekten Anschluss können zu Brand und Schäden am Gerät führen.

NIEMALS BOLZEN ODER MUTTERN DES BREMS- ODER LENKSYSTEMS FÜR MASSEVERBINDUNGEN NUTZEN.

Bolzen oder Muttern des Brems- oder Lenksystems oder Sicherheitssysteme oder des Tanks sollten NIEMALS für Masseverbindungen verwendet werden. Diese Systeme können dadurch beschädigt werden und es kann zu einem Brand kommen.

LÜFTUNGS- ODER HEIZUNGSÖFFNUNGEN DÜRFEN NICHT BLOCKUIERT WERDEN..

Es kann zu Überhitzungen kommen und Feuer entstehen.



Vorsicht

NUR MITGELIEFERTE TEILE NUTZEN UND AUF SICHERE INSTALLATION ACHTEN.

Nutzen Sie nur mitgelieferte Teile. Der Einsatz anderer Teile kann zu Schäden am Gerät führen oder eine schlechte Installation des Gerätes bedeuten. Lose Teile können dann zu einem Gefahrenpotential werden oder das Gerät beschädigen..

NICHT AN ORTEN MIT VIEL STAUB UND FEUCHTIGKEIT INSTALLIEREN.

Vermeiden Sie die Installation des Gerätes an Ort mit viel Staub oder hoher Luftfeuchtigkeit. Diese können in das Gerät eindringen zu Schäden führen.

VERKABELUNG UND INSTALLATION SOLLTE NUR VON FACHBETRIEBEN AUSGEFÜHRT WERDEN.

Verkabelung und Installation des Gerätes erfordert technische Fertigkeiten und Erfahrung. Für eine sichere Montage wenden Sie sich immer an eine Fachwerkstatt.

DIE VERKABELUNG DARF NICHT VON SCHARFEN GEGENSTÄNDEN BESCHÄDIGT WERDEN KÖNNEN.

Verlegen Sie Kabel nicht in der Nähe von beweglichen Teilen (z.B. Laufschienen der Sitze) oder scharfen, spitzen Kanten, um die Kabel zu schützen. Führen Kabel z.B. durch eine Metallwand, nutzen Sie eine Gummimuffe um das Kabel vor scharfen Metallkanten zu schützen.

Vorsicht

- Trennen Sie das Kabel vom Minus (-) Pol der Batterie, bevor Sie mit der Installation beginnen. Sie können so das Gerät besser vor einem Kurzschluss schützen.
- Schliessen Sie die farblich markierten Kabel dem Diagramm entsprechend an. Falsche Verkabelung kann zu Fehlfunktionen oder Schäden am KFZ führen.
- Wenn Sie Anschlüsse am Stromsystem des KFZ vornehmen, achten Sie besonders auf Geräte wie z.B. Bordcomputer. Nutzen Sie niemals deren Stromkabel für den Anschluss dieses Gerätes. Wenn Sie dieses Gerät an den Sicherungskasten anschliessen, achten Sie auf die richtige Amperezahl des jeweiligen Stromkreises. Fehler können zu Schäden am Gerät oder Fahrzeug führen.

Vorbereitung

- 1 Fahrzeug auf einen sicheren, ebenen Platz stellen. Handbremse ziehen und Zündschlüssel abziehen.
- 2 Mitgelieferte Teile prüfen und Werkzeug zurechtlegen.

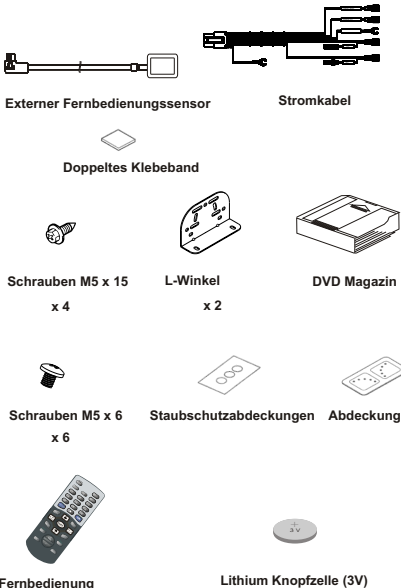

- 3 Lösen Sie das Kabel vom Minus-Pol der Batterie.

Montage

Montage des externen Fernbedienungssensors

HINWEISE

- Wenn Sie ein Steuergerät mit Fernbedienung für den Wechsler nutzen, ist dessen externer Fernbedienungssensor ohne Funktion.
- Wenn Sie den Sensor mit doppelseitigem Klebeband befestigen, muss der Untergrund sauber und trocken sein.

Drücken Sie das Klebeband auf die Unterseite des Sensors.

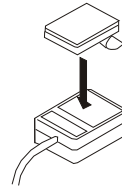

Bevor Sie den Sensor endgültig befestigen, prüfen Sie ob sich der Montageort innerhalb der Reichweite der Fernbedienung befindet. Entfernen Sie dann die zweite Folie und drücken den Sensor an die gewünschte Stelle.

Installation

Vorsicht

Die Verkabelung des PKW darf den Wechsler nicht berühren. Die Isolierung der Kabel könnte durch Vibrationen während der Fahrt durchscheuern und zu Kurzschlüssen führen. Lassen Sie daher ausreichend Platz für die Verkabelung.

Hinweise

Zur Vermeidung von Störgeräuschen im Audiosystem.

Verlegen Sie die Kabel des Wechslers mit mindestens 10cm Abstand zum Kabelbaum des PKW. Die Stromkabel zur Batterie sollten einen größtmöglichen Abstand zu den anderen Kabel haben. Verbinden Sie das Massekabel (Erdung) mit dem Metall der Karosserie (entfernen Sie Farbe, Schmutz oder Fett wenn nötig).

① Entfernen Sie die Sicherungsstifte.

An der Geräteunterseite befinden sich drei Transport-Sicherungsstifte. Entfernen Sie diese Stifte vor der Installation. Bewahren Sie die Stifte unbedingt auf für spätere Transporte und verschliessen Sie die Löcher mit den mitgelieferten Staubabdeckungen.

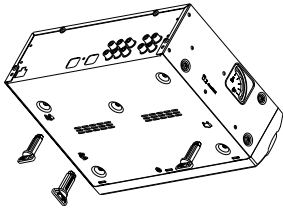

HINWEISE

Der Auswurfmechanismus funktioniert nicht, wenn die Stifte montiert sind. Schalten Sie das Gerät aus und entnehmen Sie dann die Stifte.

② Installieren der L-Winkel.

- 1 Legen Sie die Position und den Winkel der Montage fest.
- 2 Gemäß Schritt ③ ändern Sie die Position der Federn entsprechend dem Einbauwinkel.
- 3 Installieren Sie die Winkel gemäß dem Einbauwinkel des Wechslers und befestigen Sie sie mit den Schrauben (M5x6).

③ Position der Federn ändern.

Bei diesem Gerät müssen die eingebauten Antivibrationsfedern entsprechend der Einbauposition des Wechslers justiert werden. Der Wechsler kann nur bei korrekter Installation der Federn die normale Stoßfestigkeit gegenüber Vibrationen erreichen.

Die Antivibrationsfedern können auf "H" oder "V" eingestellt werden. Ab Werk sind die Federn auf "H" eingestellt. Wollen Sie den Wechsler also vertikal einbauen, müssen die Federn auf "V" umgestellt werden. Gehen Sie dazu wie folgt vor:

1. Ändern Sie die Position der Federn mit einem Finger.



2. Kleben Sie die Abdeckungen

auf die rechte und linke Gehäuseseite nachdem Sie die Federn eingestellt haben, damit kein Staub oder Dreck ins Gehäuseinnere eindringen und Fehlfunktionen hervorrufen kann.

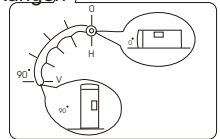

3. Prüfen Sie nochmal die Position der Federn an hand der 5 kleinen Löcher in den aufgeklebten Abdeckungen auf den beiden Geräte-seiten.

Montagebeispiele mit den L-Winkeln.

Vertikal

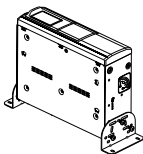

Horizontal

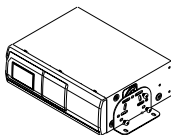

Anschlüsse

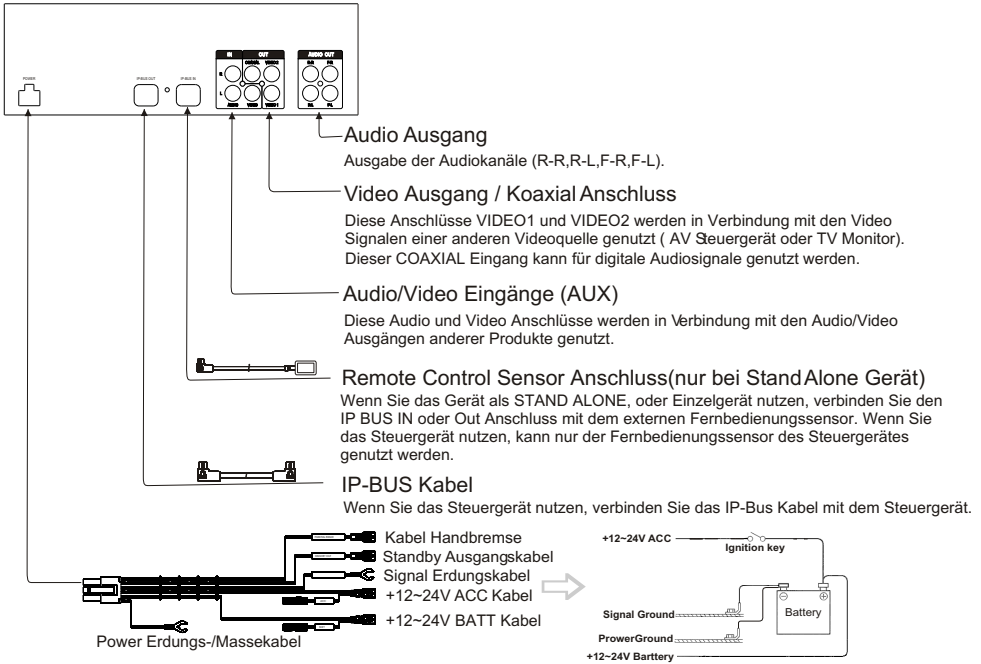

Kabel Handbremse

Verbinden Sie dieses Kabel mit der Stromseite des Handbremschalters, der dazu benutzt wird den Status der Handbremse (Kontrollleuchte) zu überwachen. Der Wechsler merkt dann ob die Handbremse angezogen ist oder nicht, und verhindert das Ansehen von DVD oder Video-CDs auf display VIDEO2 während der Fahrt.

Standby Ausgangskabel

Dieses Kabel wird in Verbindung mit anderen Geräten (wie z.B. Verstärker) genutzt, die einen Steuereingang besitzen.

Signal Erdungskabel

Verbinden Sie dieses Kabel mit Masse des Steuergerätes oder des Fahrzeuges. Verbinden Sie das Kabel nicht mit dem Power Erdungskabel.

+12~24V ACC Kabel

Verbinden Sie das Kabel mit einem freien Steckplatz des Sicherungskastens des Fahrzeuges oder mit einer anderen ungenutzten Stromquelle die (+12~24V) bei eingeschalteter Zündung liefert.

+12~24V Batteriekabel

Verbinden Sie dieses Kabel mit dem positiven (+) (12~24V) Pol der Fahrzeugbatterie.

Power Erdungs-/Massekabel

Verbinden Sie dieses Kabel mit einem guten Erdungspunkt an der Metallkarosserie. Die Verbindung sollte mit blankem Metall (unlackiert) erfolgen und gut gesichert sein..

Diverses

Problemlösungen

Wenn der Wechsler nicht mehr arbeitet, der Bildschirm dunkel wird oder das Gerät anderweitig nicht mehr korrekt arbeitet, schalten Sie es zunächst aus und dann wieder an.
Mit dieser Tabelle können Sie das Problem eingrenzen, wenn ein Defekt vorliegt. Anderenfalls stellen Sie sicher, dass die restlichen Gerät korrekt installiert sind oder wenden Sie sich an eine qualifizierte Einbauwerkstatt.

Symptom	Ursache	Lösung
Gerät arbeitet nicht.	Sicherung ist defekt.	Sicherung mit dem richtigen Typ ersetzen.
	Monitor ist nicht eingeschaltet.	Monitor einschalten.
	Kondensation	Warten Sie etwa eine Stunde bis die kondensierte Feuchtigkeit verschwunden ist.
Betrieb ist nicht stabil.	Batterie der Fernbedienung ist alle.	Ersetzen Sie die Batterie der Fernbedienung.
	Fernbedienungssensor oder Empfänger sind schmutzig.	Sender oder Empfänger säubern.
Kein Bild.	Der Modus des Monitors ist nicht korrekt eingestellt.	Richtigen Modus des Monitors einschalten.
Wiedergabe startet nicht.	Disc ist falsch herum eingelegt	Disc prüfen und ggfls. Richtig herum einlegen.
	Disc ist schmutzig.	Disc reinigen.
	Disc mit falschem Format wurde eingelegt.	Prüfen Sie, ob das Format abgespielt werden kann.
	Kindersicherung aktiv.	Schalten Sie die Kindersicherung ab, oder ändern Sie das Level.
Bild ist unklar und gestört	Bild im Schnellvor- bzw. Schnellrücklauf.	Bild kann etwas gestört sein, was aber normal ist.
	Batterie des Fahrzeuges ist schwach.	Batterie und Verkabelung prüfen. Ist die Batterie zu schwach kann das Gerät automatisch abschalten.
	Monitor kann defekt sein.	Monitor überprüfen lassen.
Bild bleibt manchmal stehen	Disc ist zerkratzt.	Andere Disc einlegen.
No disc	Keine Disc eingelegt	Disc einlegen.
	Disc ist schmutzig	Disc säubern.
Not valid	Fernbedienungsbetrieb ist nicht möglich.	For some discs or playing modes, certain operations are not possible. This not a malfunction.
VIDEO SIGNAL SYSTEM NICHT KORREKT	PAL(oder NTSC) Disc wurde eingelegt	Ändern Sie den eingestellten TV TYP (siehe SET UP).
Kein Ton	Wählen Sie einen anderen Audio Ausgang	Entsprechend dem Anschluss nutzen Sie ANALOG für Audiokabel und SPDIF/RAM/PCM für Koaxialkabel. (Siehe SET UP)

Diverses

Spezifikationen

Audio	Audio Ausgang (analog):	$2 \pm 0.2V$ 100k Ω
	Audio Ausgang(coaxial):	0.5V 75 Ω
	Rauschabstand:	mehr als 90dB
	Dynamischer Bereich:	mehr als 85dB
	Klirrfaktor:	weniger als 0.08%
Video	Video Ausgang:	$1 \pm 0.2V$ 75 Ω
	Auflösung:	mehr als 500 Zeilen
Power	Strombedarf:	12~24 ^{+20%} _{-10%} V DC
	Leistungsaufnahme:	weniger als 25W
General	Abmessungen:	255x80x207mm (B/H/T) inkl. Vorstehender Teile
	Gewicht:	2.9Kg
	Umgebungstemperatur:	-5°C(+23°F) bis +50° C(+122° F)
	<ul style="list-style-type: none">• Design und Spezifikationen können ohne vorherige Ankündigung geändert werden. Die Abbildungen in dieser Anleitung können sich von dem aktuellen Produkt unterscheiden.	

Betrieb mit Steuergerät

Der Wechsler kann auch mit einem Steuergerät betrieben werden. Näheres hierzu erfahren Sie in der Anleitung des Steuergerätes.

Einige der Funktionen können nicht vom Wechsler ausgeführt werden. Trennen Sie die Batterie in jedem Fall vom Strom bevor Sie den Wechsler mit dem Steuergerät verbinden.

Service & Support

Die Firma Yamakawa Digital Entertainment bietet einen direkten Hersteller-service für dieses Produkt, den Sie in Anspruch nehmen können.

Während der Dauer der Herstellergarantie können Sie unsere technische Hotline nutzen und wenn nötig auch Produkte direkt zur Reparatur an uns einsenden.

Alle dazu nötigen Informationen finden Sie auf unserer Internetseite www.yamakawa.de im Bereich "Service&Support". Dort stehen Ihnen z.B. Folgende Rubriken zur Verfügung:

- Einsenden von Reparaturen
- Hotline Telefonnummer
- Hotline Emailanfrage
- Download Bedienungsanleitungen